



AIR MOTOR 3000 JUNIOR

Управление от проводной кнопки или системы «Умный дом»



~220V

max.
12 m

50
kg



Особенности системы AIR MOTOR 3000 JUNIOR:

- Управление от проводной кнопки или системы «Умный Дом» (фазное подключение)
- Работа от сети 220V
- Эргономичный дизайн электропривода
- Удобная click-система крепления электропривода к карнизу
- Максимальная длина профиля без стыка — 7 м
- Максимальная ширина карниза (габаритная) до 12 метров
- Максимальный вес шторы до 50 кг

Радиус изгиба:

* Изгиб в горизонтальной плоскости

* Минимальный радиус изгиба:

дуга (эрекер) $R = 600$ мм

угловой изгиб $R = 250$ мм или $R = 300$ мм (на выбор)

Варианты установки электропривода

Стандартная

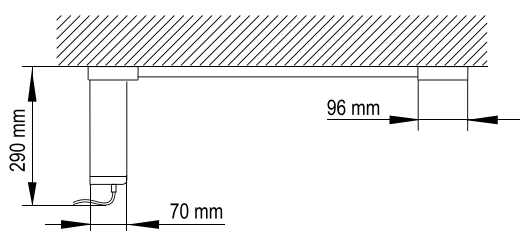



КАРНИЗЫ С ЭЛЕКТРИЧЕСКИМ ПРИВОДОМ

Чертеж профиля

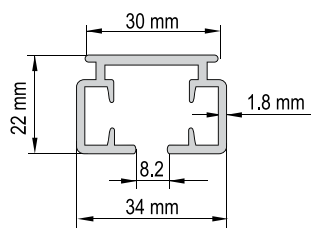

Монтаж в нишу

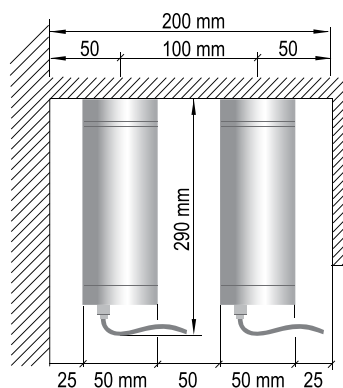
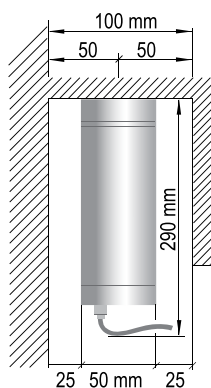

Монтаж карниза

Стеновой

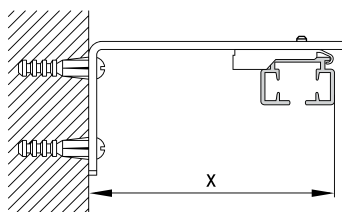

длина кронштейна	x
60 mm	70 mm
100 mm	110 mm
150 mm	160 mm
200 mm	210 mm
250 mm	260 mm
300 mm	310 mm

Потолочный

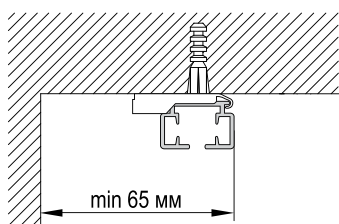

С клипсой арт. ЕС 7640 (используется в стандартной комплектации)

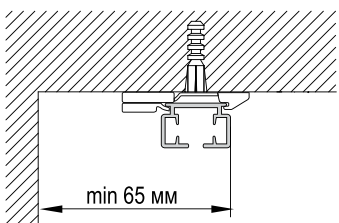
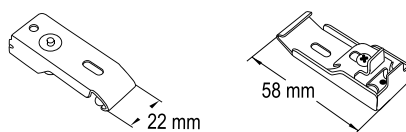

С клипсой арт. ЕС 9640 (используется для эркерных карнизов)

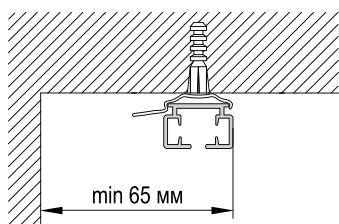
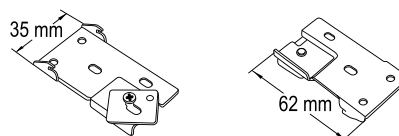

С клипсой арт. ЕС 9650 (используется для штор весом до 10 кг.)

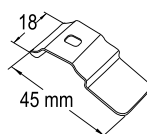



Технические характеристики электропривода	AIR MOTOR 3000 JUNIOR
Электропривод EC3020	220V, 50Hz, 1.2 Nm, 45W, 0.23A
Класс защиты	IP20
Уровень шумности	35 dB(A)
Время непрерывной работы	4 минуты
Скорость движения	20 см в секунду
Максимальное количество оборотов	∞
Электронная память конечных положений	+
Скрытая проводка кабеля	-
Автоматическая остановка при обнаружении преграды (AUTOSTOP)	+
Плавная работа, благодаря функциям мягкого старта и мягкой остановки электропривода	-
Возможность ручного управления в случае отключения электричества	+
Совместимость с выключателями высокого тока	+
Автоматическое начало работы привода при ручном натяжении штор (TOUCH MOTION)	-
Возможность бесперебойной работы при «падении» напряжения в сети (110V-240V)	-
Защита от перегрузок	+
Возможность подключения к системе «Умный Дом» (подключение по фазе)	+
Монтаж с левой или правой стороны карниза (возможна переустановка в течение эксплуатации)	+
Гарантия	5 лет



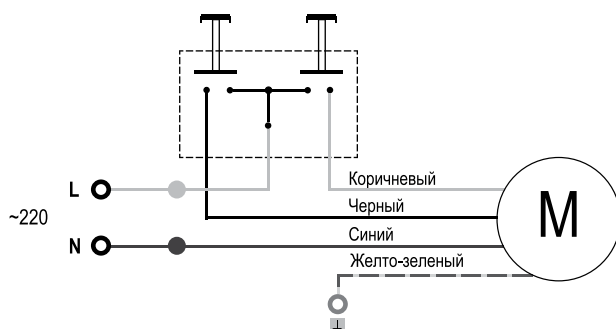



Схема подключения электропривода

Сечение кабеля — 0,75 мм²

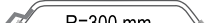
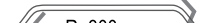

КАРНИЗЫ С ЭЛЕКТРИЧЕСКИМ ПРИВОДОМ

Весовая нагрузка для AIR MOTOR 3000 JUNIOR

Тип профиля	2 м	4 м	6 м	8 м	10 м	12 м
A 	43 кг	37 кг	35 кг	33 кг	30 кг	25 кг
B 	50 кг	42 кг	40 кг	38 кг	35 кг	30 кг
C  R=300 mm	28 кг	23 кг	22 кг	20 кг	18 кг	13 кг
D  R=300 mm	29 кг	27 кг	25 кг	22 кг	19 кг	14 кг
E  R>3000 mm	34 кг	32 кг	30 кг	28 кг	25 кг	20 кг
F  R>3000 mm	39 кг	37 кг	35 кг	33 кг	30 кг	25 кг
G  R=600-3000 mm	20 кг	18 кг	15 кг	/	/	/
H  R=600-3000 mm	23 кг	21 кг	18 кг	/	/	/

Варианты изгиба

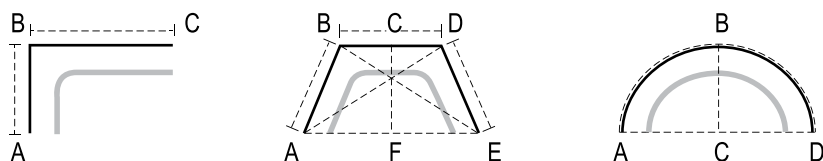

Варианты открытия штор

Система «Wave» (Волна)

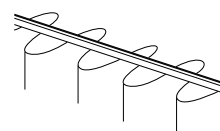
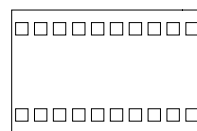
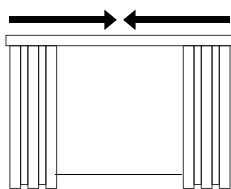
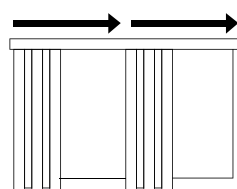

Лента «Волна», Арт. 73

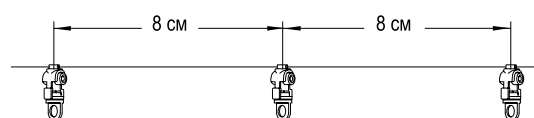
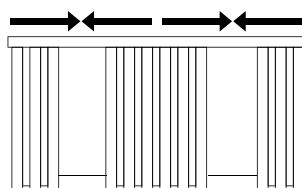
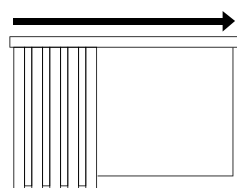

Бегунки на шнуре Арт. EC7668